



## 「警告」の表記について

 警告：物的損害、けが、または死亡の原因となる可能性があることを示します。

## Dell™ Latitude™ XT2 セットアップと機能情報

正面図および右側面図

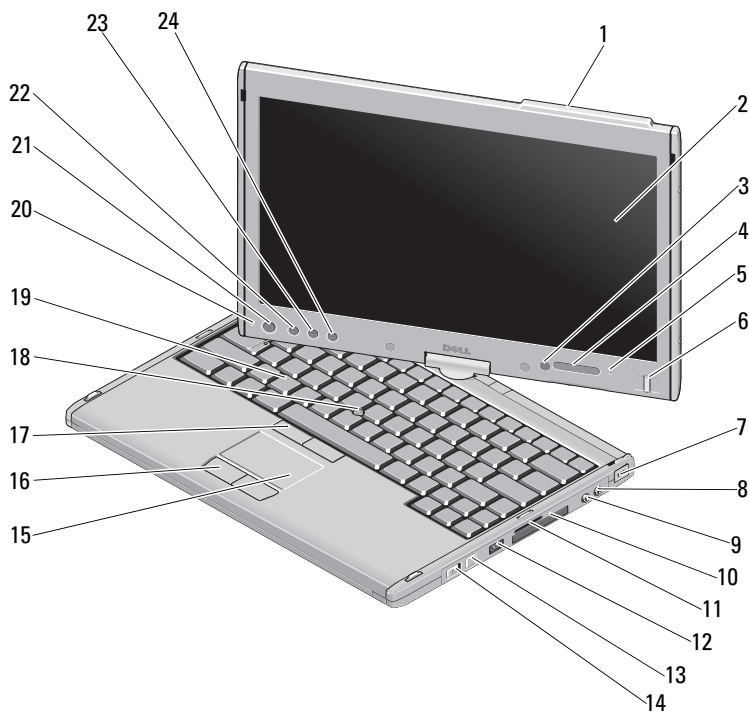

2008年12月



0M969KA00

モデル PP12S

- |    |                    |    |                             |
|----|--------------------|----|-----------------------------|
| 1  | アンテナバンブ (WWAN 対応)  | 2  | ディスプレイ                      |
| 3  | 環境照明センサー           | 4  | デバイスステータス LED               |
| 5  | デジタルアレイマイク         | 6  | バイオメトリクスリーダー                |
| 7  | セキュリティケーブルスロット     | 8  | マイクコネクタ                     |
| 9  | ヘッドフォンコネクタ         | 10 | ExpressCard スロット            |
| 11 | SD カードスロット         | 12 | USB/e-SATA コンボコネクタ          |
| 13 | Wi-Fi Catcher? ボタン | 14 | ワイヤレスラジオオン / オフスイッチ         |
| 15 | タッチパッド             | 16 | タッチパッドボタン                   |
| 17 | トラックスティックボタン       | 18 | トラックスティック                   |
| 19 | キーボード              | 20 | デジタルアレイマイク                  |
| 21 | 電源ボタン              | 22 | Windows® セキュリティボタン          |
| 23 | 画面回転ボタン            | 24 | Dell ControlPoint (DCP) ボタン |



**メモ：** アンテナバンブは、WWAN 対応のシステムでのみご利用いただけます。アンテナバンブがない場合には、ディスプレイ上部にハンドルが装備されます。



**メモ：** <Fn><F9> を押して、WLAN と WWAN の操作モードを切り替えてください。Latitude XT2 では、WLAN と WWAN の同時操作はサポートされていません。

## 背面図および左側面図

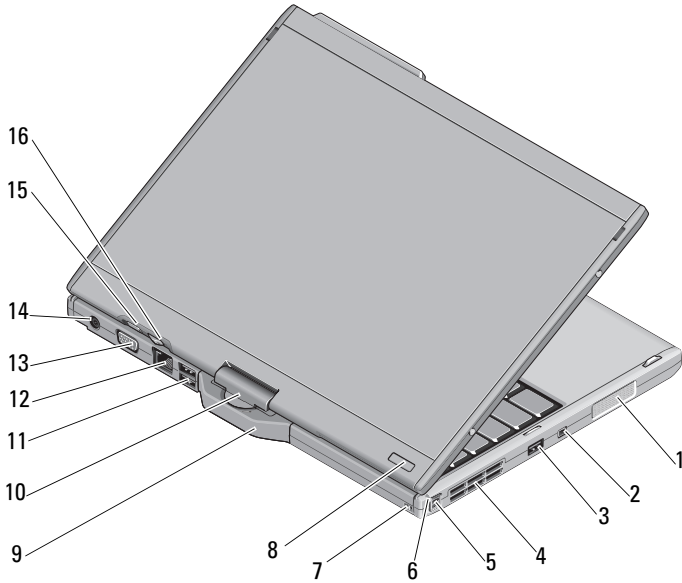



- |    |                  |    |                |
|----|------------------|----|----------------|
| 1  | スピーカー            | 2  | IEEE 1394 コネクタ |
| 3  | USB コネクタ (共有電源用) | 4  | 通気孔            |
| 5  | ペン               | 6  | ペンインジケータ LED   |
| 7  | ペンストラップスロット      | 8  | 電源 HDD インジケータ  |
| 9  | タブレットグリップ        | 10 | 回転ヒンジ          |
| 11 | Powered USB コネクタ | 12 | ネットワークコネクタ     |
| 13 | ビデオコネクタ          | 14 | AC アダプタコネクタ    |
| 15 | タブレットバックボタン      | 16 | スクロールコントロールボタン |

-  **警告：** 通気孔を塞いだり、物を押し込んだり、埃や異物が入ったりすることがないようにしてください。空気の流れが少ない、密封された環境（キャリングケースの中など）でコンピュータを動作させないでください。空気の流れを妨げると、火災の原因になったり、コンピュータに損傷を与えたりする恐れがあります。コンピュータは熱を持った場合にファンを動作させます。ファンからノイズが聞こえる場合がありますが、これは一般的な現象で、ファンやコンピュータに問題が発生したわけではありません。

## クイックセットアップ

-  **警告：** 本項の手順を開始する前に、コンピュータに付属しているガイドの安全にお使いいただくための注意事項をお読みください。安全に関するベストプラクティスの詳細については、[www.dell.com/regulatory\\_compliance](http://www.dell.com/regulatory_compliance) を参照してください。

-  **警告：** AC アダプタは世界各国のコンセントに適合しています。ただし、電源コネクタおよび電源タップは国によって異なります。互換性のないケーブルを使用したり、ケーブルを不適切に電源タップまたはコンセントに接続したりすると、火災の原因になったり、装置に損傷を与えたりする恐れがあります。

-  **注意：** ケーブルの損傷を防ぐため、AC アダプタケーブルをコンピュータから外す場合は、コネクタを持ち（ケーブル自体を引っ張らないでください）、しっかりと、かつ慎重に引き抜いてください。AC アダプタケーブルをまとめる場合、ケーブルの損傷を防ぐため、AC アダプタのコネクタの角度に従ってください。

 **メモ：** 別途ご注文いただかないと同梱されないデバイスもあります。

- 1 AC アダプタをコンピュータの AC アダプタコネクタに接続し、電源コンセントに差し込みます。

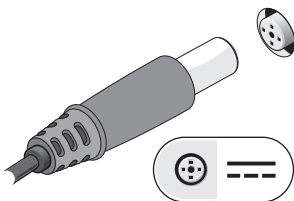

- 2 ネットワークケーブルを接続します。

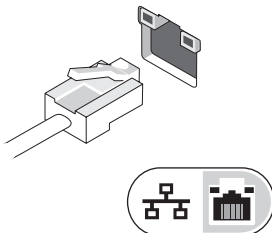

- 3 マウスやキーボードなどの USB デバイスを接続します。



- 4 DVD プレーヤーなどの IEEE 1394 デバイスを接続します。

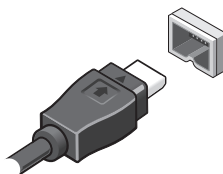

- 5 コンピュータのディスプレイを開いて電源ボタンを押し、コンピュータの電源を入れます。



🔌 電源ボタン

🔋 バッテリ充電インジケータ

 **メモ：** カードを追加したり、コンピュータをドッキングデバイスやプリンタなどのその他の外付けデバイスに接続する前に、最低 1 回はコンピュータの電源を入れて、シャットダウンする操作を行うようお勧めします。

## 仕様



**メモ**：提供される内容は地域により異なる場合があります。コンピュータの設定に関する詳細については、**スタート** → **ヘルプとサポート** をクリックし、お使いのコンピュータに関する情報を表示するためのオプションを選択してください。

---

### ビデオ

---

ビデオタイプ	オンボード、ハードウェア加速
データバス	内蔵ビデオ
ビデオコントローラ	内蔵 Intel® Cantiga UMA Graphics
ビデオメモリ	最大 256 MB までの共有ビデオメモリ

---

### バッテリー

---

タイプ	4 セル「スマート」リチウムイオン (28 Whr) 6 セル「スマート」リチウムイオン (42 Whr)
寸法	
奥行き	96.84 mm
高さ	13.7 mm
重量	0.26 kg (4 セル) 0.34 kg (6 セル)
電圧	11.1 VDC
温度範囲：	
動作時	0 ~ 35 °C
保管時	-40 ~ 65 °C
コイン型電池	CR-2025

---

### AC アダプタ

---

入力電圧	100 ~ 240 VAC-
入力電流 (最大)	1.5 A
入力周波数	50 ~ 60 Hz
出力電流	2.31 A 2.34 A (オプション) 4.62 A (オプション)

---

**AC アダプタ (続き)**

---

出力電力	45 W、65W (オプション) または 90W (オプション)
定格出力電圧	19.5 VDC
寸法：	
高さ	16.0 mm
横幅	63.0 mm
奥行き	88.0 mm
温度範囲：	
動作時	0 ~ 40 ° C
保管時	-10 ~ 70 ° C

---

**サイズと重量**

---

高さ	25.4 mm
横幅	297.0 mm
奥行き	218.6 mm
重量	1.66 kg (4 セルバッテリー装着 / LED 標準構成) 1.737 kg (6 セルバッテリー装着 / DLV 標準構成)

---

**環境**

---

温度範囲：	
動作時	0 ~ 35 °C
保管時	-40 ~ 65 °C
相対湿度 (最大)：	
動作時	10 % ~ 90 % (結露しないこと)
保管時	5 % ~ 95 % (結露しないこと)
高度 (最大)：	
動作時	-15.2 ~ 3048 m
保管時	-15.2 ~ 10,668 m

## 詳細情報およびリソースの参照

---

行う作業	参照先
コンピュータの安全に関するベストプラクティス情報の収集保証情報、契約条項（アメリカのみ）、安全にお使いいただくための注意事項、規制の詳細、快適な使い方、エンドユーザーライセンス契約の確認	お使いのコンピュータに同梱されている、安全と規制に関するドキュメントを参照してください。また、規制コンプライアンスのホームページ <a href="http://www.dell.com/regulatory_compliance">www.dell.com/regulatory_compliance</a> から確認できます。

---

この文書の情報は、事前の通知なく変更されることがあります。

© 2008 すべての著作権は Dell Inc. にあります。Printed in the China. Printed on recycled paper.

Dell Inc. の書面による許可のない複製は、いかなる形態においても厳重に禁じられています。

本書に使用されている商標：Dell、Latitude、Dell、Wi-Fi Catcher、および DELL のロゴは Dell Inc. の商標です。Intel は米国およびその他の国における Intel Corporation の商標です。Windows は、米国およびその他の国における Microsoft Corporation の商標または登録商標です。

この文書では、上記記載以外の商標および会社名が使用されている場合があります。それらの商標や会社名は、一切 Dell Inc. に帰属するものではありません。